

ملف انجاز

مقرر الحديث (١)

للفصل الأول ثانوي - السنة المشتركة

	اسم الطالب
الأول ثانوي - السنة المشتركة - شعبة ()	الصف
<input type="checkbox"/> الأحد <input type="checkbox"/> الإثنين <input type="checkbox"/> الثلاثاء <input type="checkbox"/> الأربعاء <input type="checkbox"/> الخميس	يوم تسلم الملف

الفصل الدراسي الثاني

١٤٤٧ هـ

توزيع درجات المقرر

أولاً: المهام الأدائية			
م	أداة التقويم	الدرجة	الشرح
١	المشاركة	١٠	وهي تفاعل الطالب اثناء الحصة الدراسية والتزامه بأدب طالب العلم وعدم الغياب او التأخر
٢	الأنشطة والتطبيقات الصفية	١٠	حل أوراق العمل الموجودة في هذه الملزمة وفي المسابقات التعليمية اثناء الدرس وغيرها من الأنشطة
٣	المشاريع	١٠	وهي مشاريع موجودة في هذه الملزمة أو بحث أو كثر وتقارير وغيرها يكلف به الطلاب اثناء الفصل الدراسي
٤	الواجبات	١٠	وهي عبارة عن عدد من الواجبات يتم إرسالها للطلاب من خلال منصة مدرستي
ثانياً: الاختبارات			
م	أدوات التقويم	الدرجة	الشرح
١	اختبارات قصيرة	٢٠	وهي عبارة عن مجموعة من الاختبارات بعد الانتهاء من شرح كل وحدة أو أكثر من درس يتم تحديد تاريخها من قبل المعلم خلال الفترة الأولى والفترة الثانية
٢	اختبار نهاية الفترة	٤٠	وهي عبارة عن اختبارين ١- اختبار نهاية الفترة الأولى (ويحدد تاريخه من قبل المعلم في الأسبوع الثامن او التاسع) ٢- اختبار نهاية الفترة الثانية (ويحدد تاريخه من قبل المعلم في الأسبوع الذي يسبق الاختبارات النهائية)

عنوان الدرس	السنة النبوية (تعريفها - منزلتها - حجيتها)	نشاط
-------------	----------------------------------------------	------

رتب الكلمات التي في الأسفل لتحصل على تعريف السنة النبوية اصطلاحاً

من قول	النبي ﷺ	او تقرير	إلى	او فعل	أو صفة	خلقية	أو خُلُقِيَّة	ما أضيف
--------	---------	----------	-----	--------	--------	-------	---------------	---------

السنة النبوية اصطلاحاً :

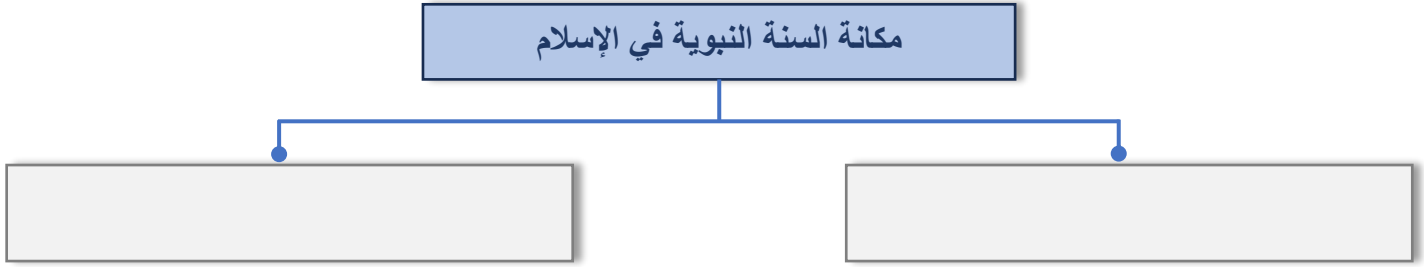

تأتي السنة النبوية من القران الكريم على ثلاثة أنواع



عنوان الدرس	السنة النبوية (تعريفها - منزلتها - حجيتها)	تقرير
-------------	----------------------------------------------	-------

عنوان التقرير : مجمع خادم الحرمين الشريفين الملك سلمان بن عبدالعزيز آل سعود للحديث والسنة النبوية

موقعه :

مبشرات انشائه :

-
-
-
-
-
-

أهدافه :

-
-
-
-
-
-
-

عنوان الدرس	حفظ الله تعالى للسنة النبوية	نشاط
-------------	------------------------------	------

من خلال دراستك لموضوع حفظ الله تعالى للسنة النبوية قم بتلخيص مراحل تدوين السنة النبوية مستخدماً خريطة المفاهيم .

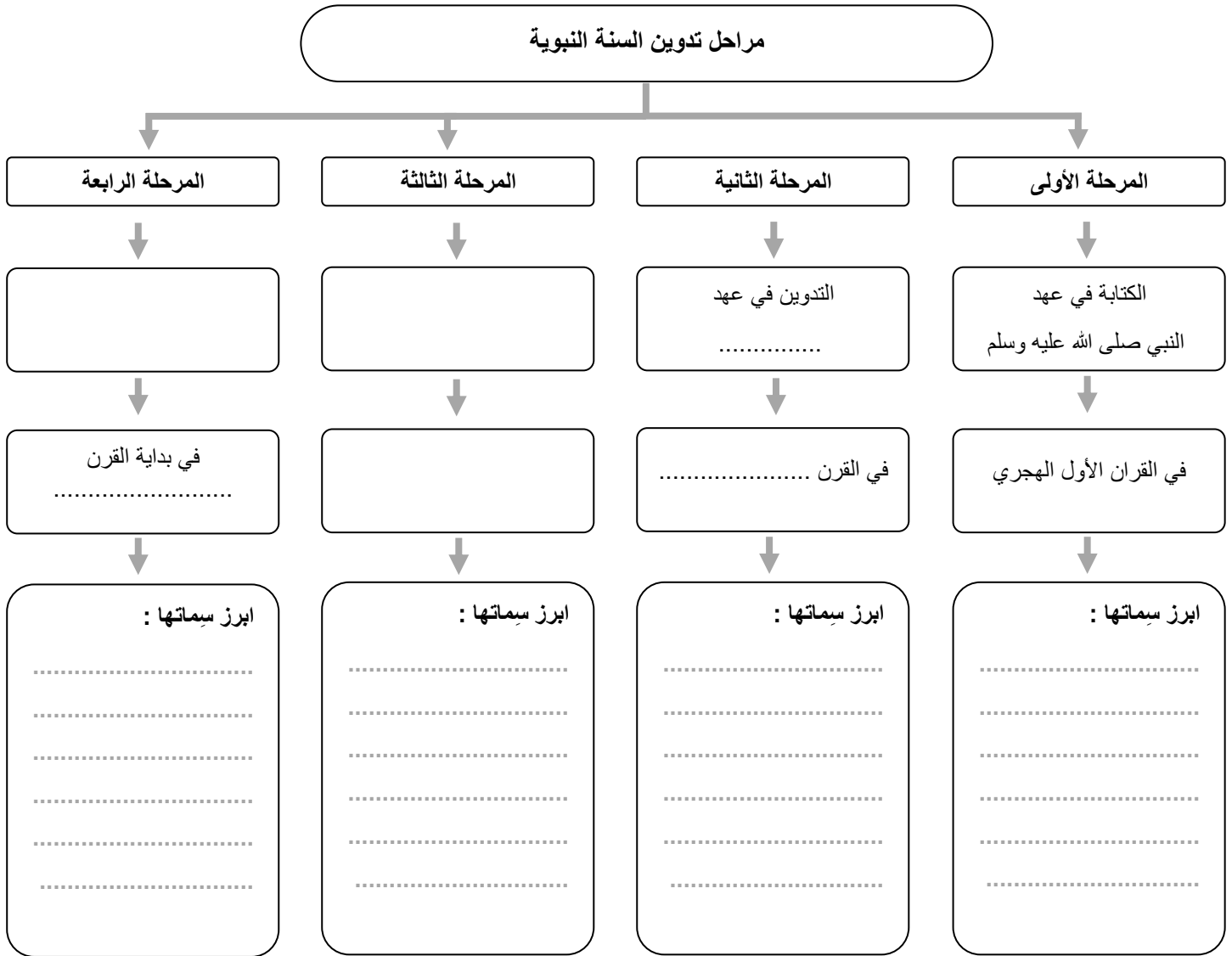

عنوان الدرس	تعريف بالكتب السبعة ومؤلفيها	نشاط
-------------	------------------------------	------

من خلال دراستك لموضوع الكتب السبعة ومؤلفيها

قم بالربط بين المعلومات في العمود (أ) و العمود (ب) وذلك بكتابة الرقم المناسب .

ب

أ

الرقم	النص
	النسائي
	مسند الامام احمد
	سنن ابن ماجه
	صحيح البخاري
	صحيح مسلم
	أبو داود
	جامع الترمذي
	سنن النسائي
	البخاري
	أحمد ابن حنبل

الرقم	النص
١	أول كتاب صنّف في الحديث الصحيح المجرد عن الضعيف والموضوع
٢	لا يذكر التراجم
٣	ذُكرت فيه الصحيح وما يشبهه وما يقاربه
٤	من كان في بيته فكامنا النبي في بيته يتكلم
٥	في الكتاب تراجم دقيقة، تنبئ عن فقه مؤلفه
٦	غالب ما ينفرد به عنها يكون ضعيفا.
٧	يعد من أجمع وأكبر كتب الحديث
٨	أبو عبد الله، محمد بن إسماعيل بن إبراهيم الجعفي
٩	أبو عبد الرحمن، أحمد بن شعيب

عنوان الدرس	الحديث الأول (مثل ما بعثني الله به من الهدى)	نشاط
-------------	------------------------------------------------	------

من خلال دراستك لموضوع الحديث الأول ، أكمل ما يلي :

بيّن النبي صلى الله عليه وسلم أحوال الناس في تلقيهم للعلم

.....
مثل الارض:	مثل الارض:	مثل الارض:

الاثار السيئة المترتبة على ترك تعلم العلم الشرعي أو فقده.

.....
.....

أكتب معاني الكلمات التي في الجدول

الكلمات	معناها
الغيث	
نقية	
الكلأ	
اجادب	

عنوان الدرس	الحديث الثاني (من سن في الإسلام سنة حسنة)	نشاط
-------------	---------------------------------------------	------

من خلال دراستك (للحديث الثاني) اكمل الخرائط الذهنية

قول النبي ﷺ " من سن في الإسلام سنة حسنة " يتضمن ثلاثة أنواع من الأعمال

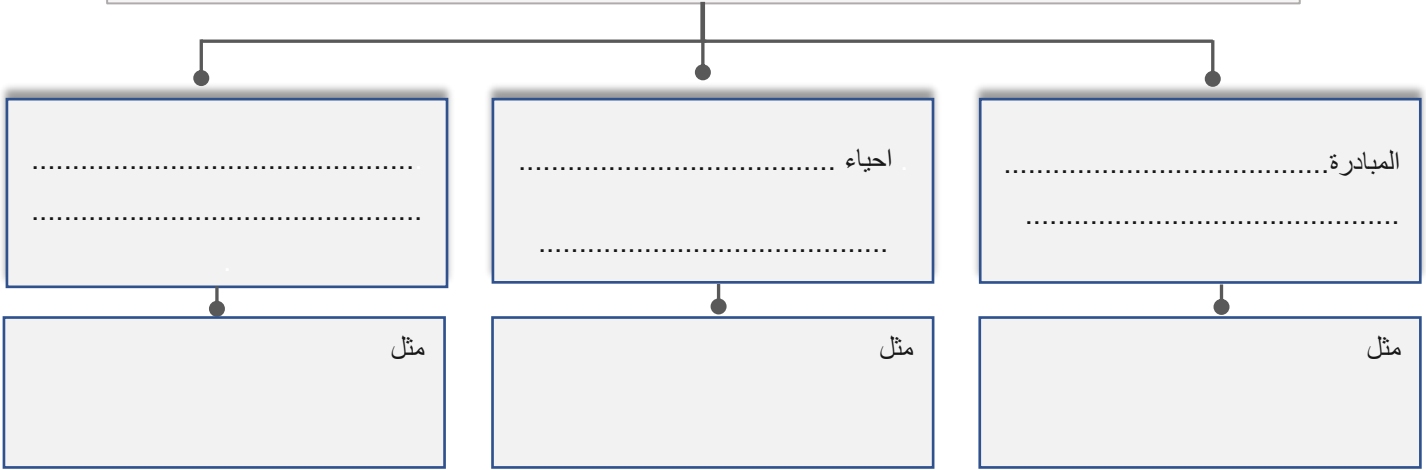

السنن السيئة في الحديث

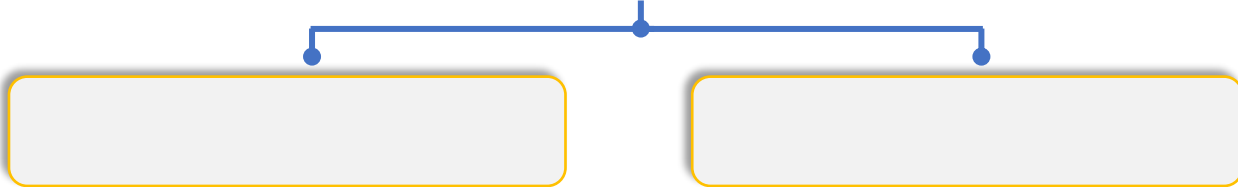

أكتب معاني الكلمات التي في الجدول

الكلمات	معناها
سنة	
حسنة	
سيئة	
وزرها	

عنوان الدرس	الحديث الثالث (إن الحلال بيّن والحرام بيّن)	نشاط
-------------	-----------------------------------------------	------

من خلال دراستك للحديث الثالث اكمل الخرائط الذهنية .

أقسام الحكم الشرعي



يكون الحكم مُشْتَبِهًا عند شخص واضحاً عند آخر

أقسام الاشتباه في معرفة الاحكام الشرعية

أكتب معاني الكلمات التي في الجدول	
الكلمات	معناها
الشُبُهَات	
الجَمِي	
يَرْتَع	

عنوان الدرس	الحديث الرابع (سبعة يظلهم الله في ظله)	نشاط
-------------	------------------------------------------	------

من خلال دراستك لنص الحديث الرابع اكمل الخرائط الذهنية التالية :

تتحقق النشأة في طاعة الله تعالى بأمرين هما :

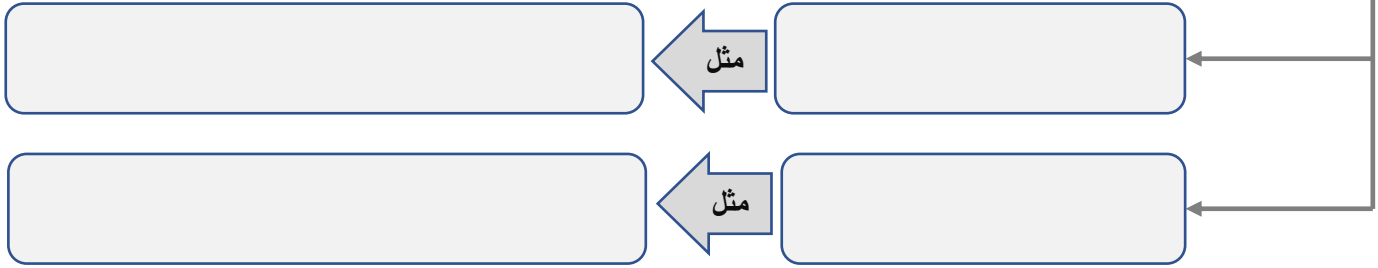

من صور التعلق بالمساجد :

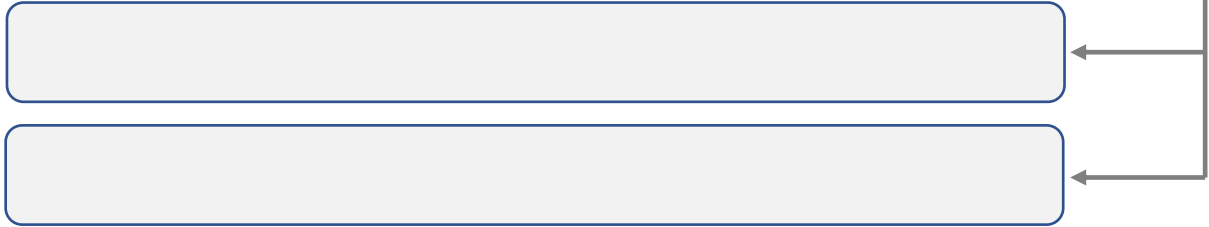

من أسباب خشوع القلب و البكاء من خشية الله

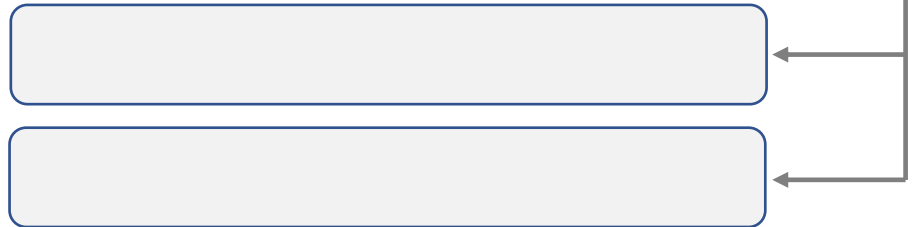

عنوان الدرس	الحديث الخامس (من عادى لي ولياً)	نشاط
-------------	------------------------------------	------

من خلال دراستك للحديث الخامس

من هم أولياء الله

.....

حكم من زعم ولاية الله وهو مخالف لها

.....

.....

الطريق إلى ولاية الله

١-.....

٢-.....

ثمرات محبة الله للعبد

.....

.....

.....

.....

جزاء من يعادي أولياء الله

.....

.....

.....

.....

اكتب معاني الكلمات التي في الجدول

معناها	الكلمة
	آذنته بالحرب

عنوان الدرس	الحديث السادس (لن ينجي احد منكم عمله)	نشاط
-------------	-----------------------------------------	------

من خلال دراستك للحديث السادس اكمل المخطط التالي



عنوان الدرس	الحديث السابع (المؤمن كالنخامة)	نشاط
-------------	---------------------------------	------

من خلال دراستك للحديث السابع اكمل

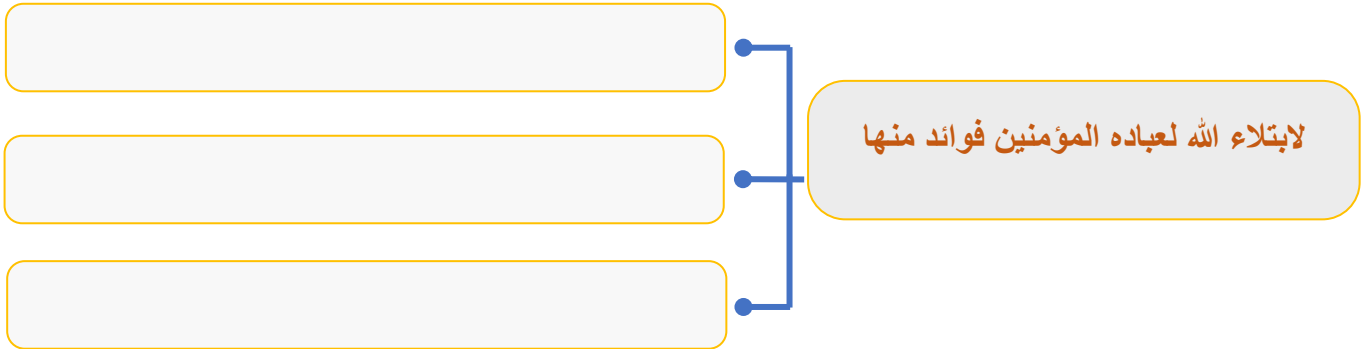

اكتب معاني الكلمات التي في الجدول	
معناها	الكلمة
	كَالْحَامَةِ مِنَ الزَّرْعِ
	كَالْأَرْزَةِ

عنوان الدرس	الحديث الثامن (صلاة الجماعة)	نشاط
-------------	--------------------------------	------

من خلال دراستك للحديث الثامن أكمل مايلي

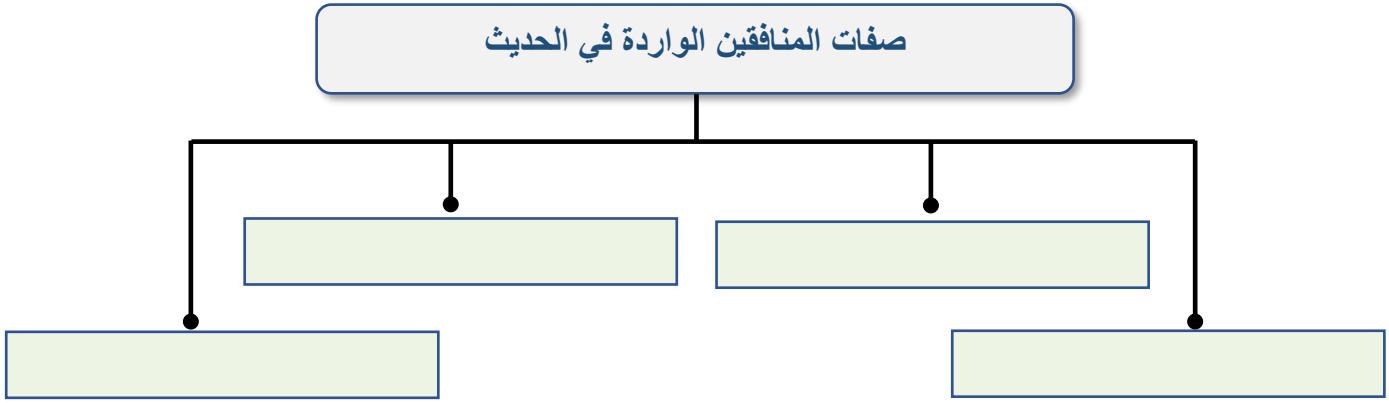
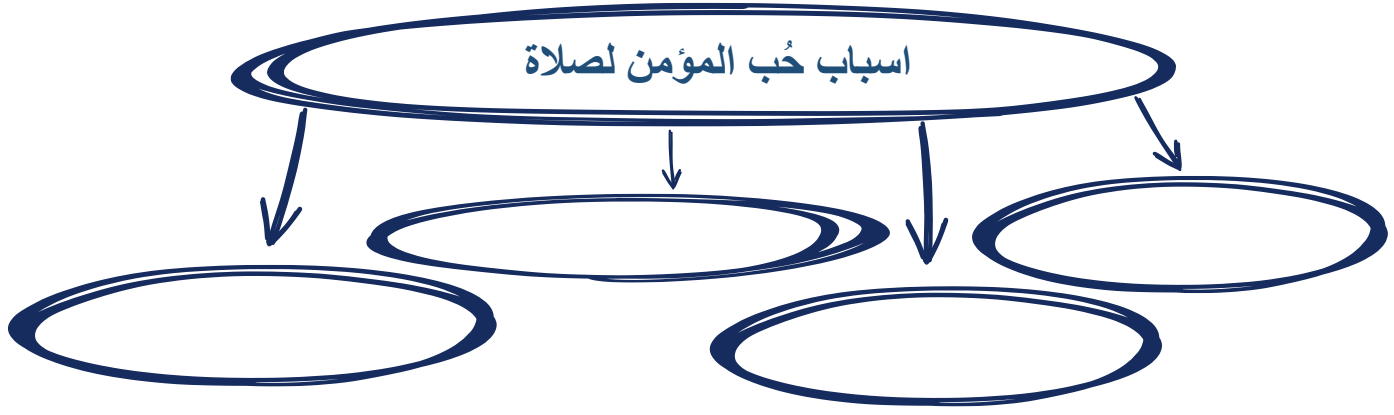

ماهي الوسائل التي تساعد على الاستيقاظ لصلاة الفجر

عنوان الدرس	الحديث التاسع (الفطرة خمس)	نشاط
-------------	-----------------------------	------

من خلال دراستك للحديث التاسع اكمل المخطط التالي

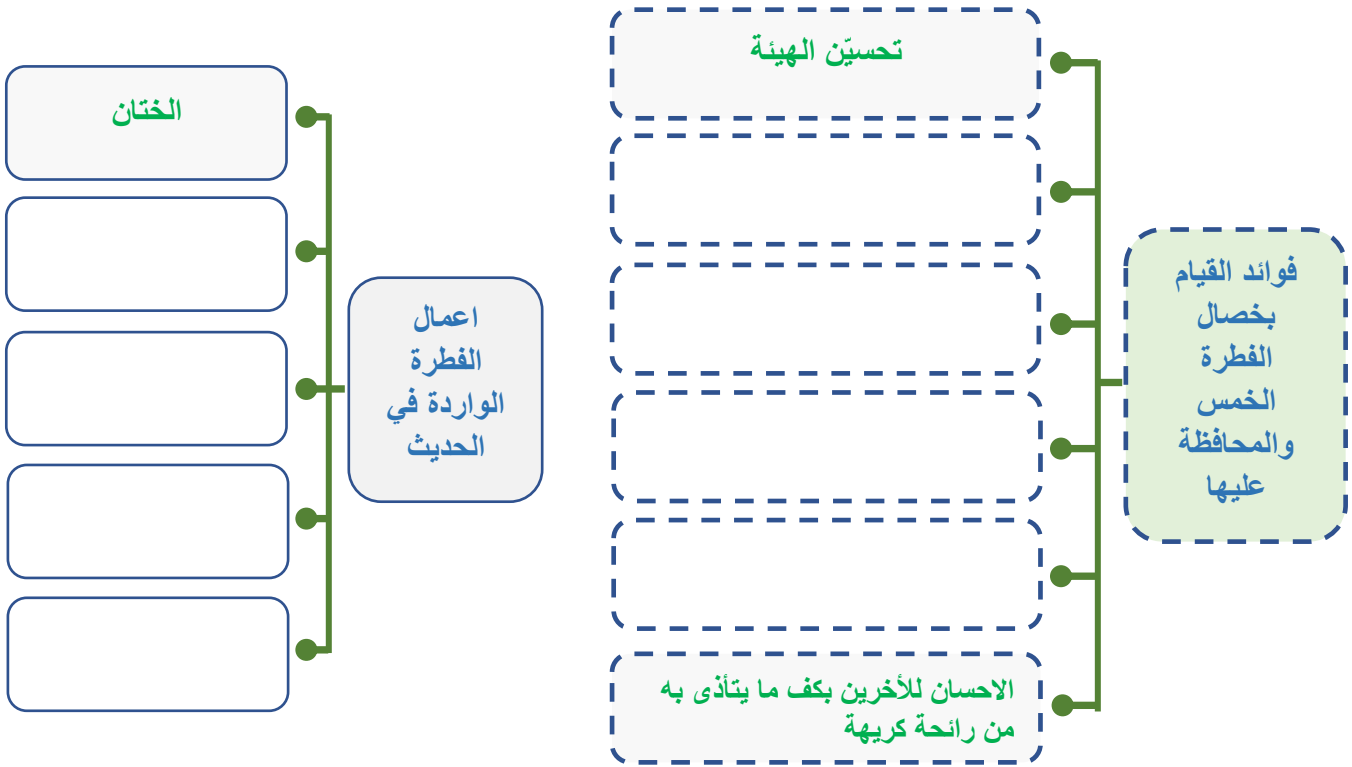
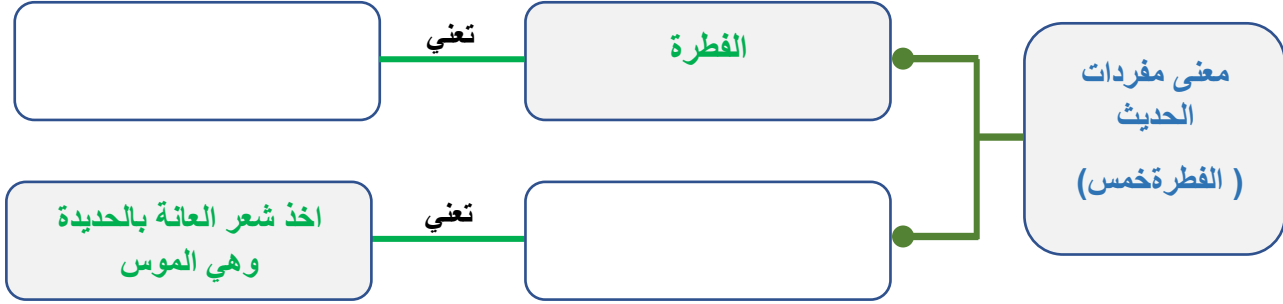

عنوان الدرس	الحديث العاشر (أنا زعيم بيت في ربض الجنة)	نشاط
-------------	---------------------------------------------	------

من خلال دراستك للحديث العاشر اكمل المخطط التالي

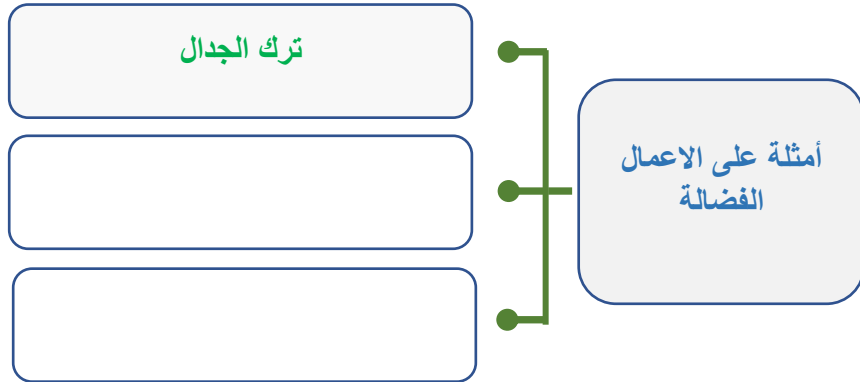
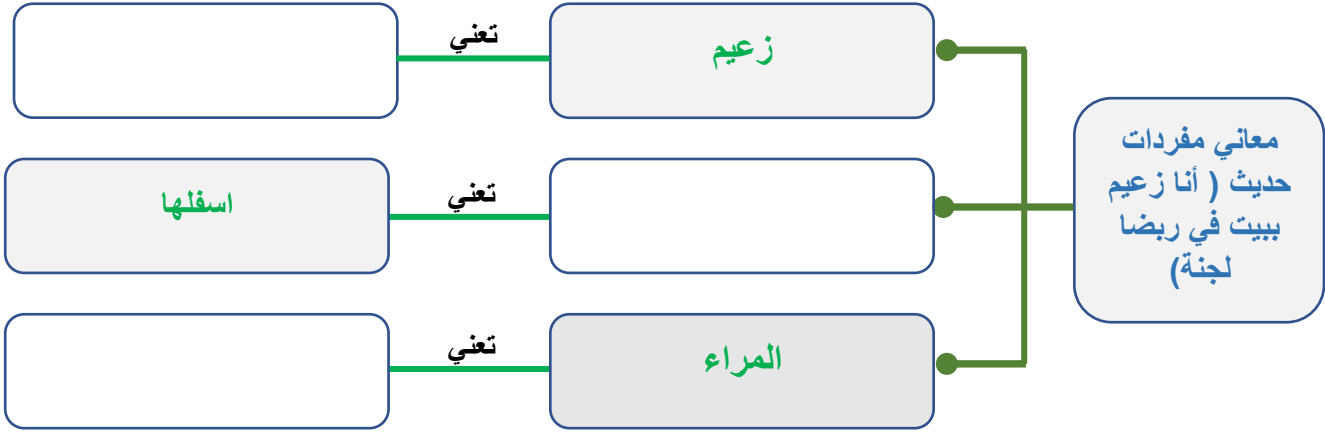

عنوان الدرس	الحديث الحادي عشر (لا تغضب)	نشاط
-------------	-------------------------------	------

من خلال دراستك للحديث الحادي عشر اكمل المخطط التالي

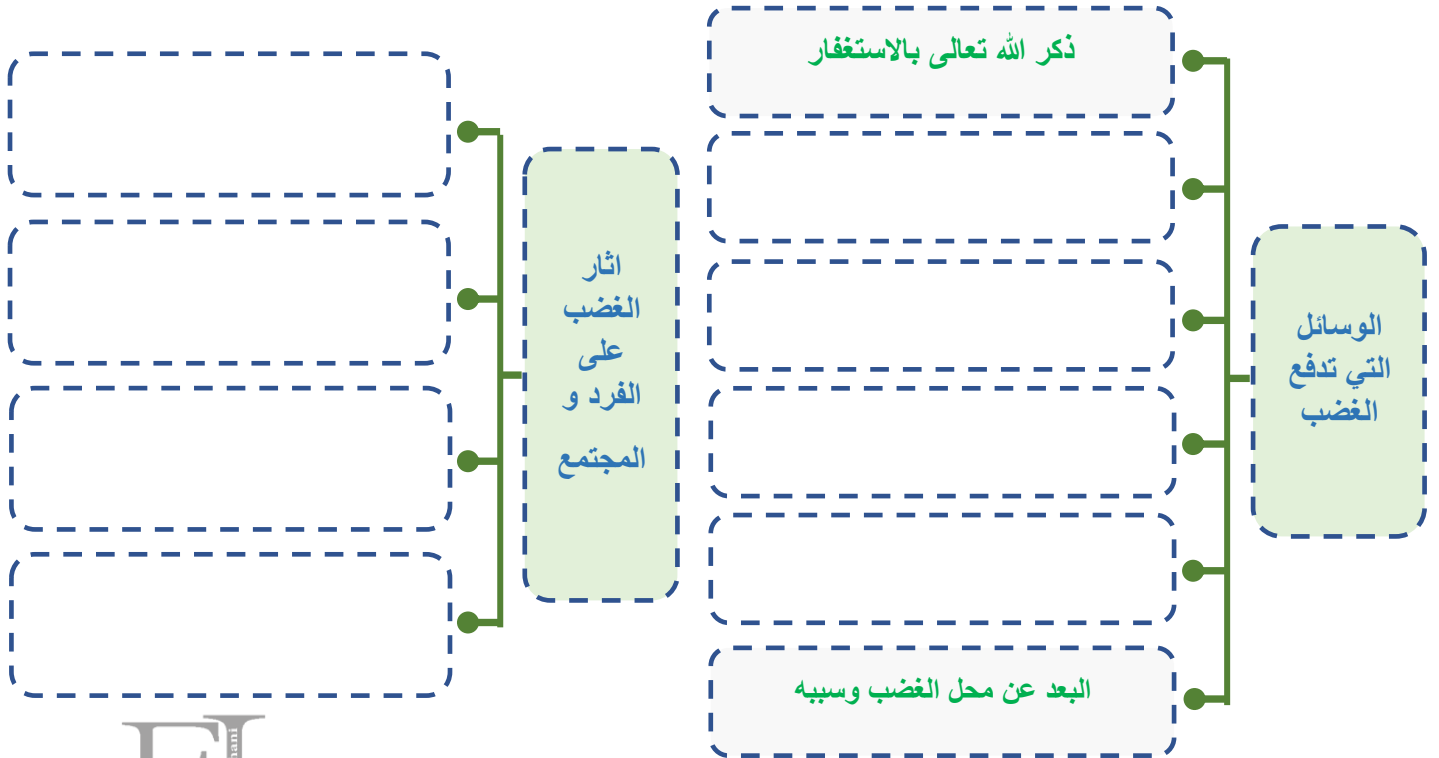
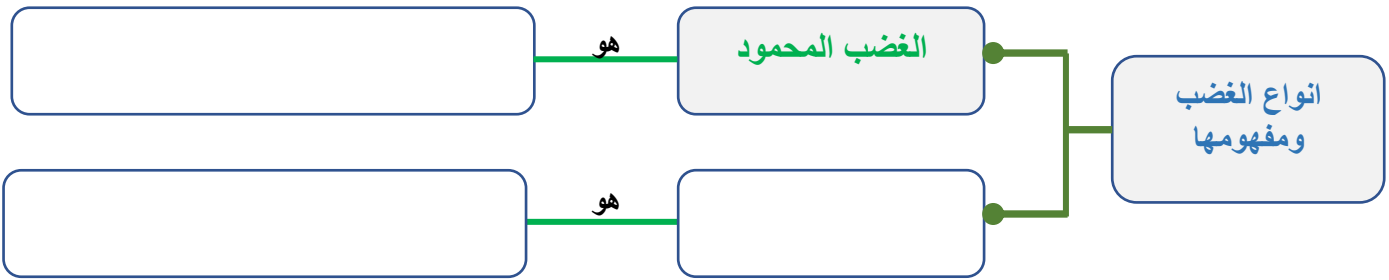

عنوان الدرس	الحديث الثاني عشر (صفة صلاة الاستخارة)	نشاط
-------------	------------------------------------------	------

من خلال دراستك للحديث الثاني عشر اكمل المخطط التالي

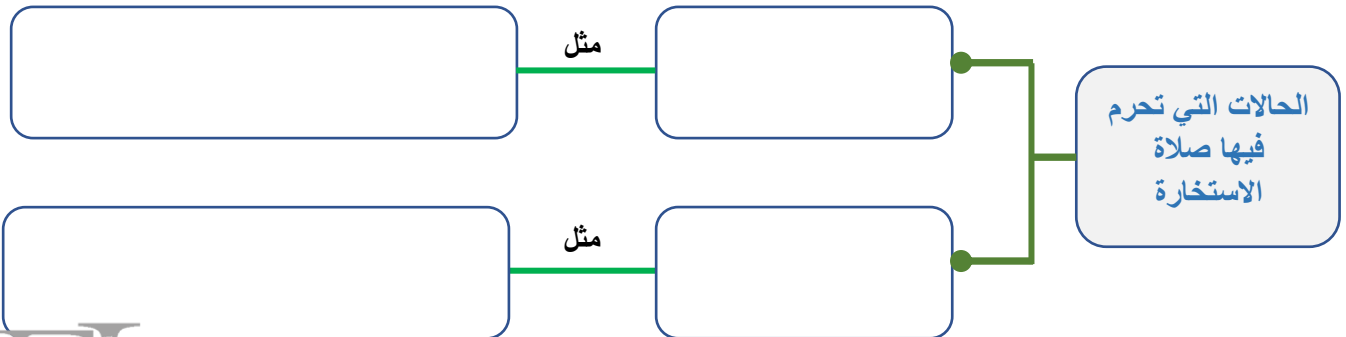
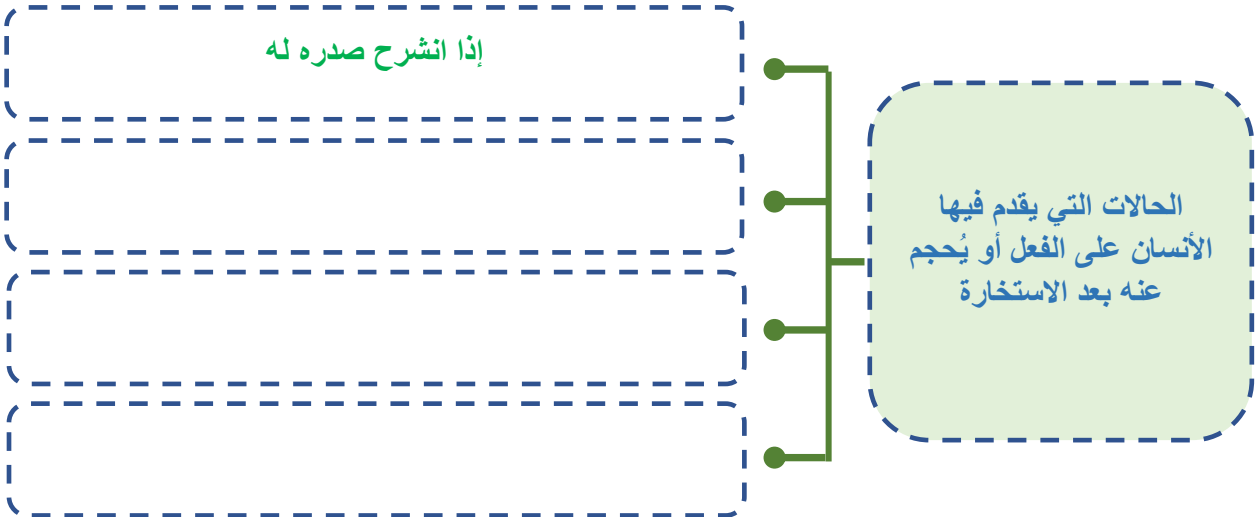
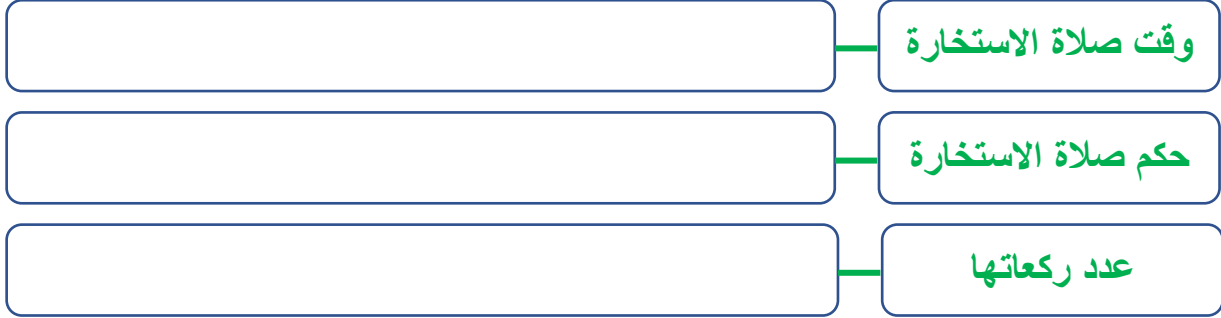

عنوان الدرس	الحديث الثالث عشر (السبع الموبقات)	نشاط
-------------	--------------------------------------	------

من خلال دراستك للحديث الثالث عشر اكمل المخطط التالي

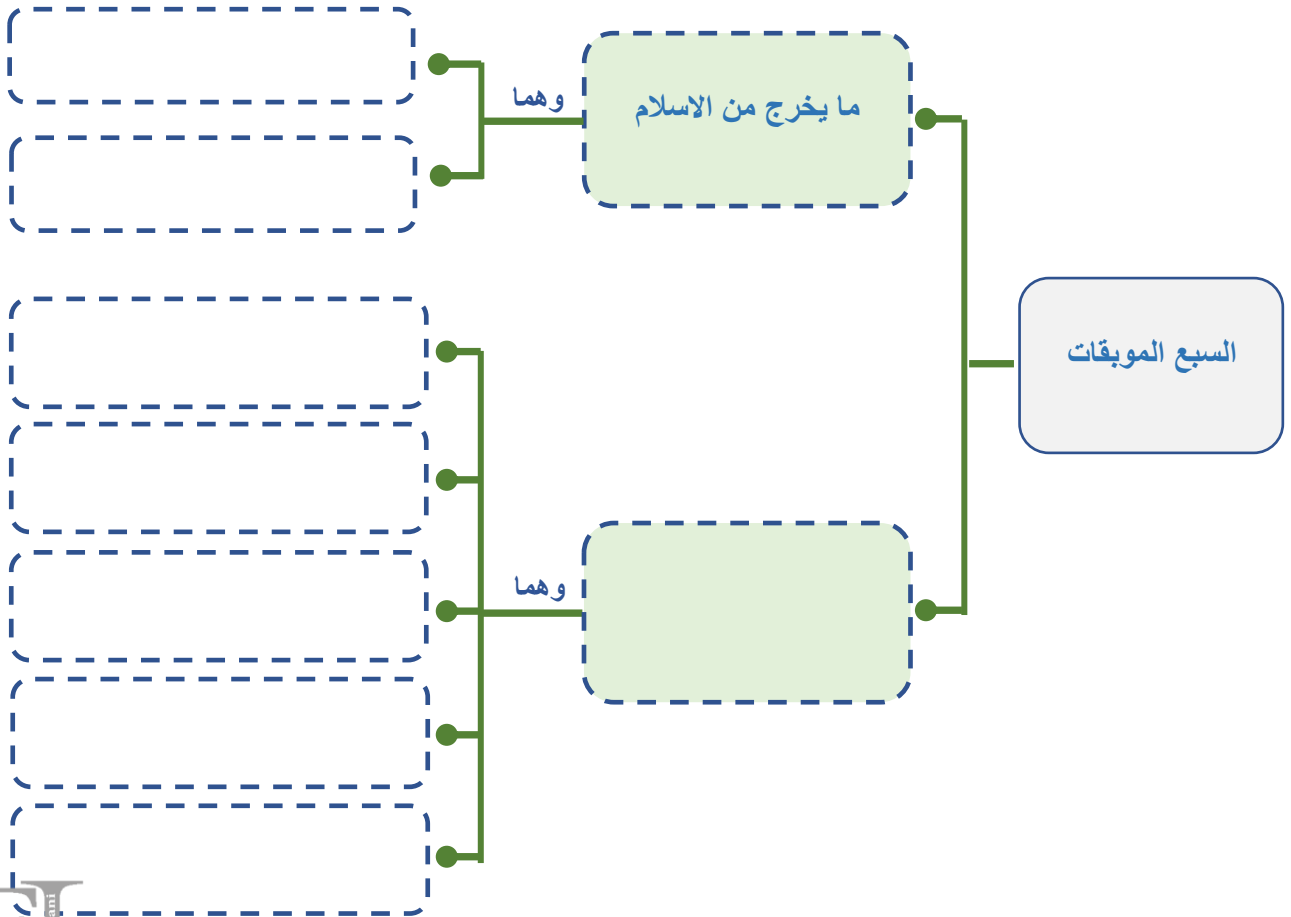
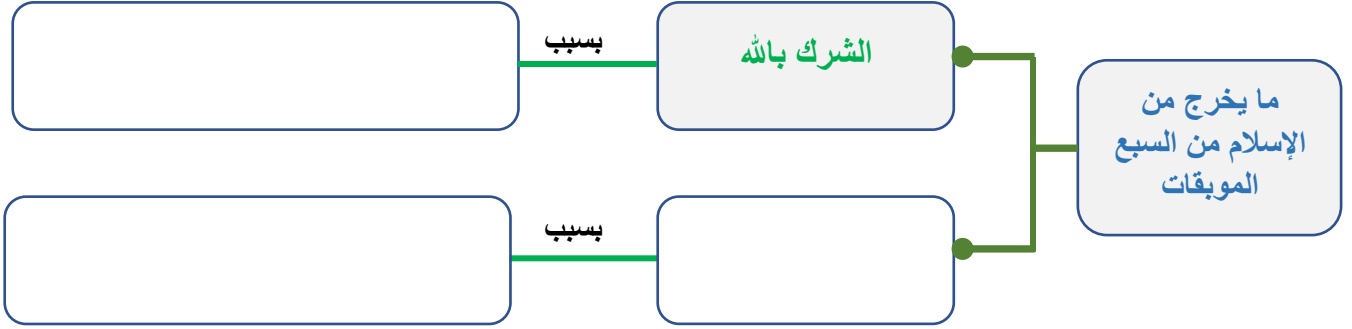

عنوان الدرس	الحديث الرابع عشر (كتب على ابن آدم نصيبه من الزنا)	نشاط
-------------	------------------------------------------------------	------

من خلال دراستك للحديث الرابع عشر اكمل المخطط التالي

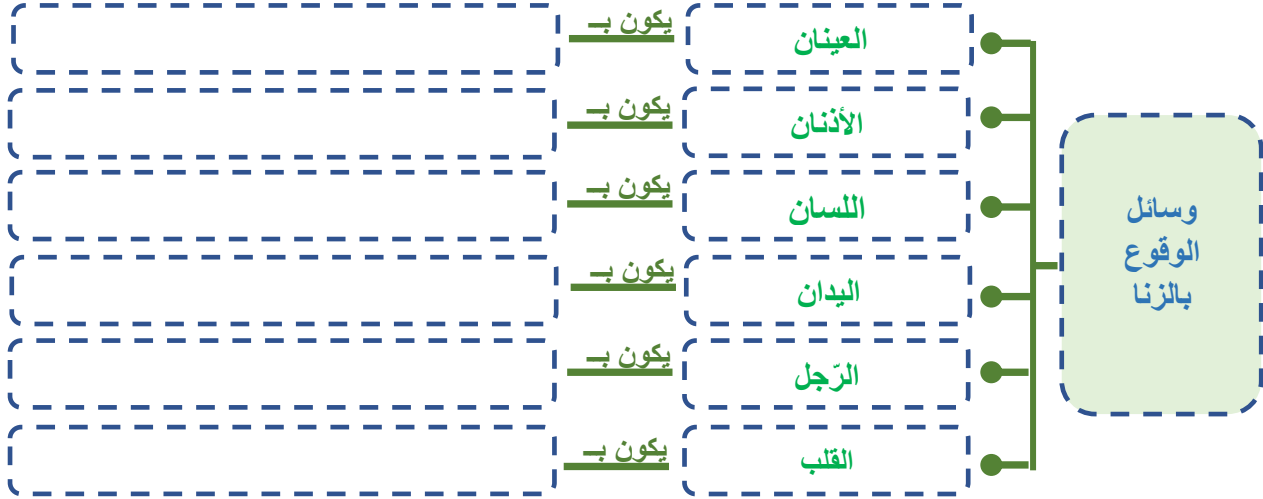

ضع ما يلي في المكان المناسب (خطيرة - قبيحة - تؤدي الى الزنا الحقيقي)

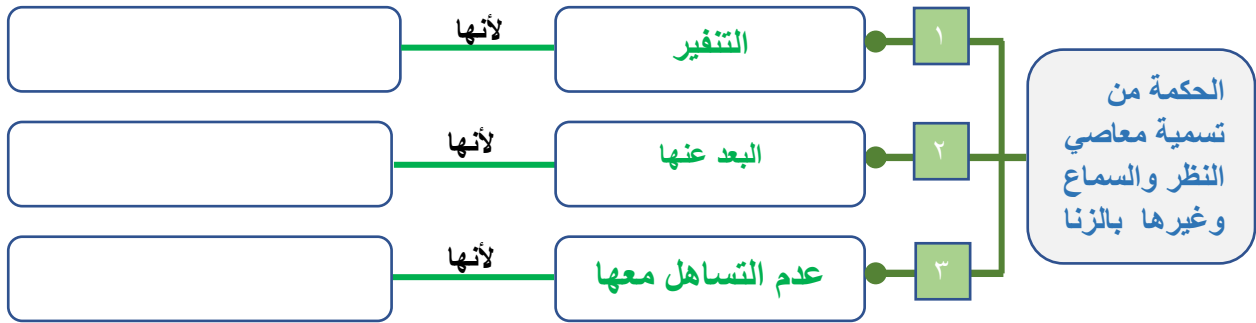

أثر العفة والاستقامة على اخلاقيات المجتمع

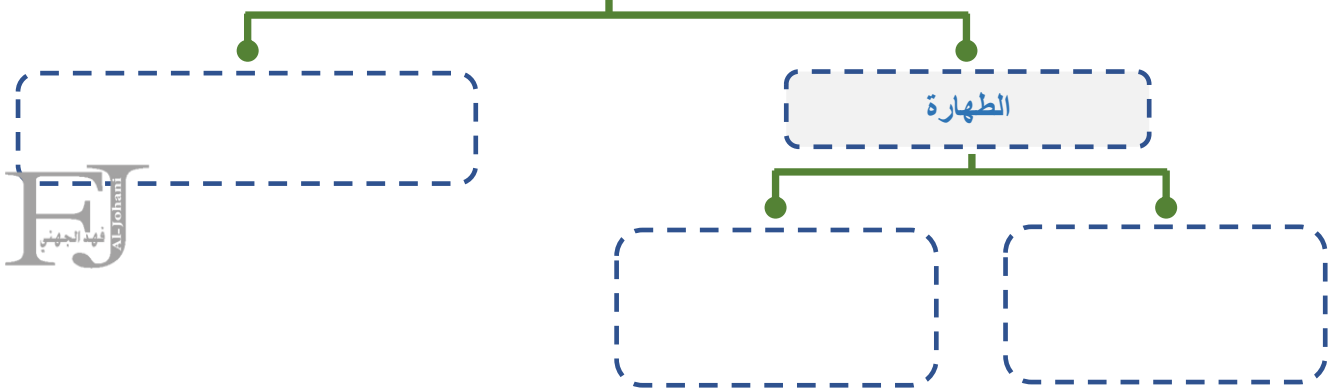

عنوان الدرس	الحديث الخامس عشر (من غشنا فليس منا)	نشاط
-------------	----------------------------------------	------

من خلال دراستك للحديث الخامس عشر اكمل المخطط التالي

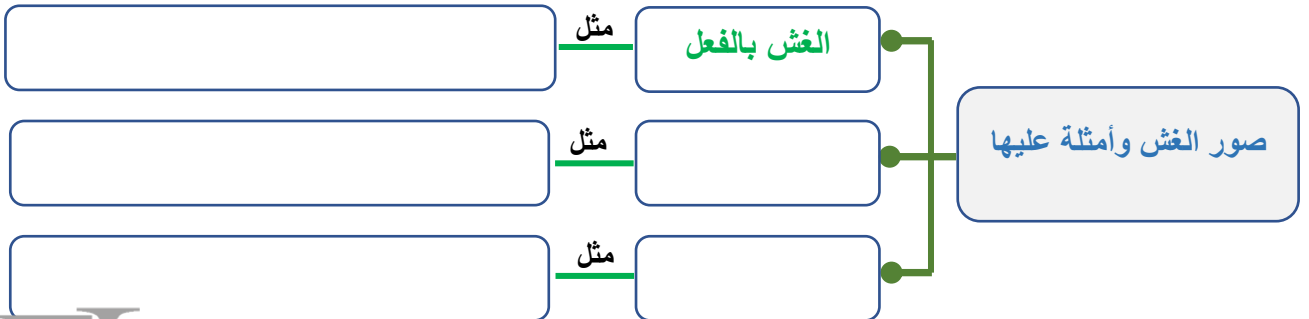
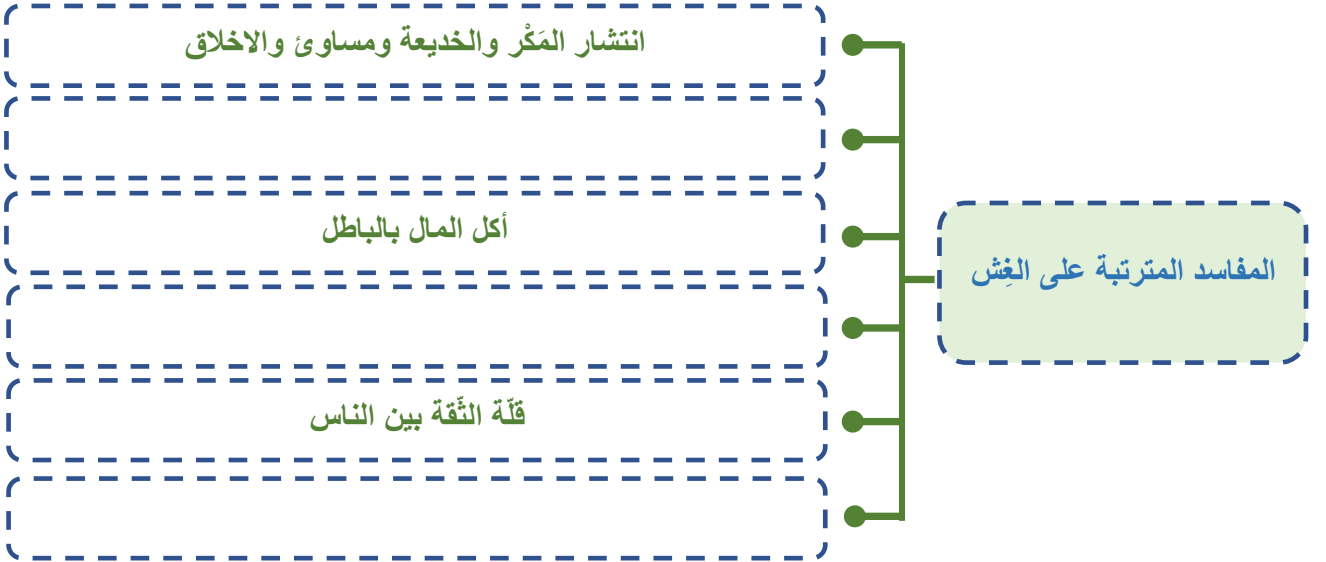
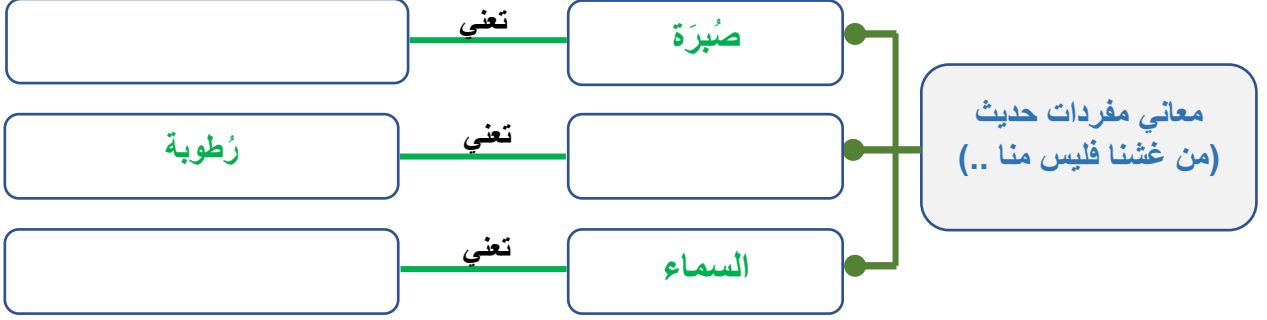

عنوان الدرس	الحديث السادس عشر (إذا مات الانسان انقطع عمله)	نشاط
-------------	--------------------------------------------------	------

من خلال دراستك للحديث السادس عشر اكمل المخطط التالي

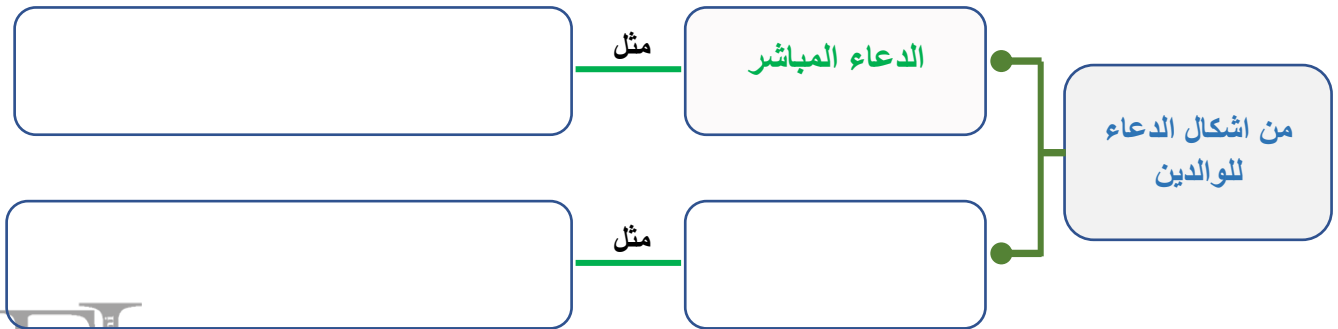
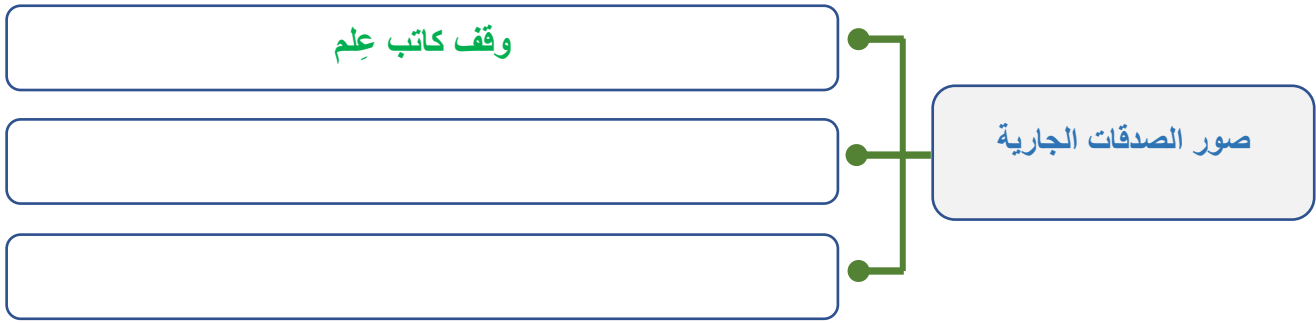
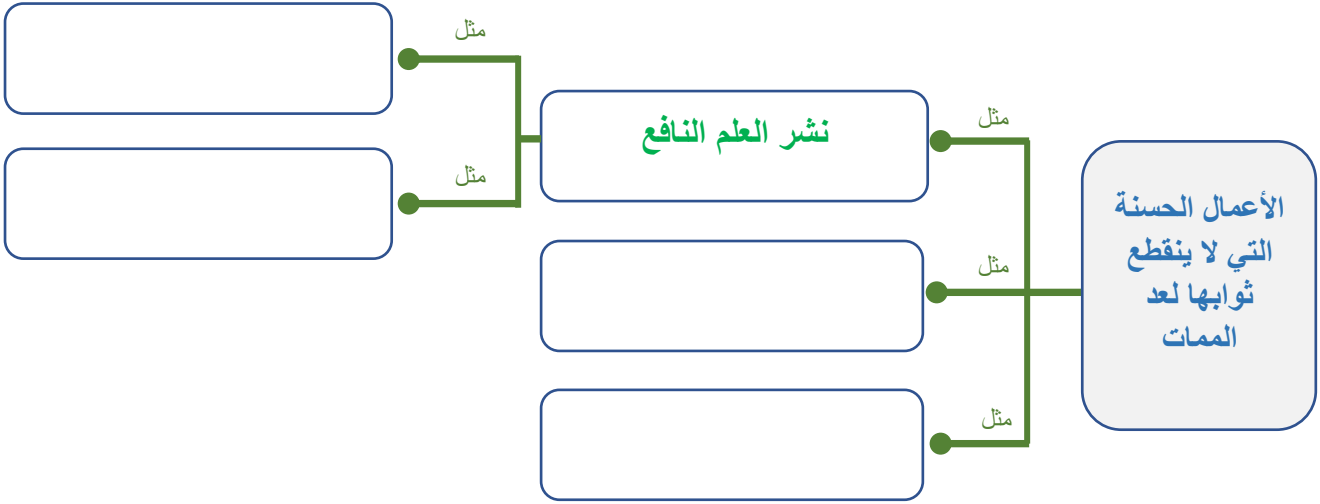

عنوان الدرس	الحديث السابع عشر (لا تزول قدما عبد يوم القيامة)	نشاط
-------------	----------------------------------------------------	------

من خلال دراستك للحديث السابع عشر اكمل المخطط التالي

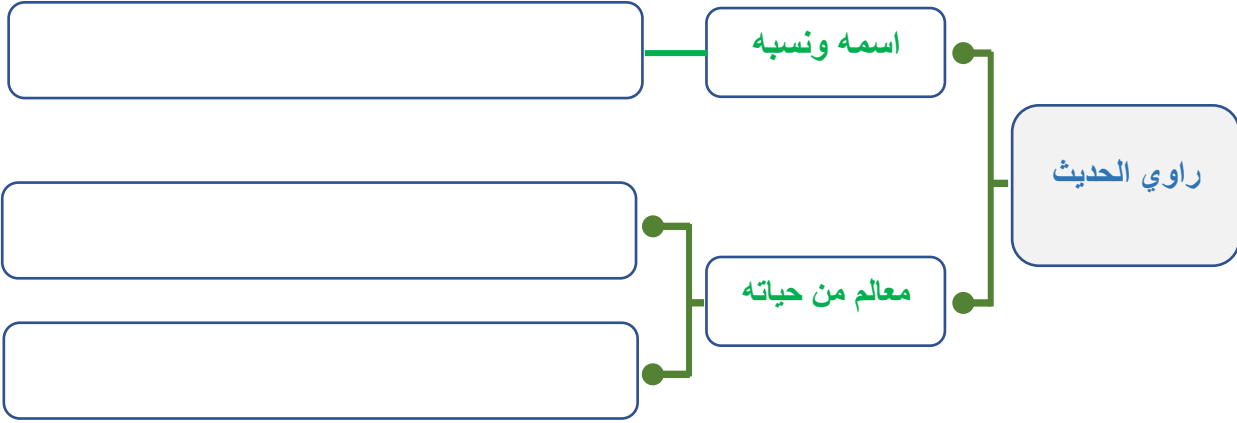

عنوان الدرس	الحديث الثامن عشر (إن الظلم ظلمات)	نشاط
-------------	--------------------------------------	------

من خلال دراستك للحديث الثامن عشر اكمل المخطط التالي

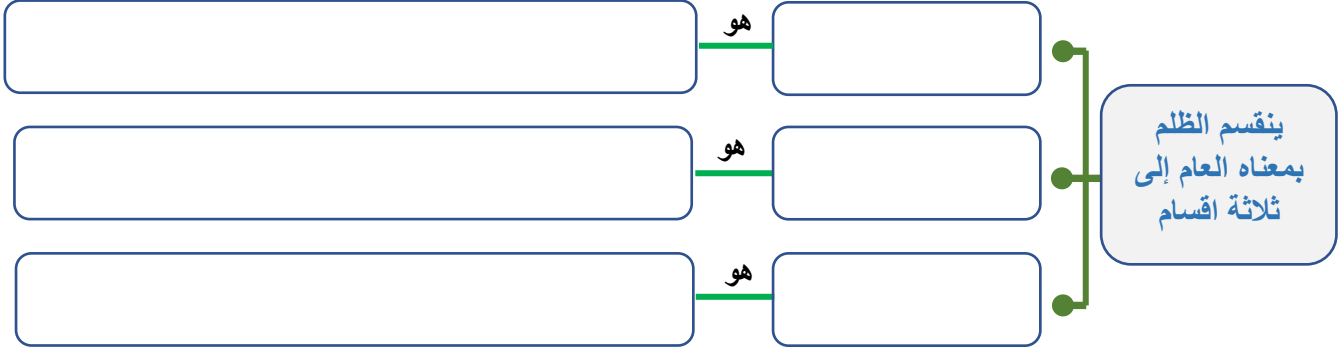

اربط الجمل في المجموعة (أ) بما يناسبها من المجموعة (ب) .

ب

أ

النص	الرقم
ظلم الوالدين والولد والزوجة ، والإساءة للآخرين	
﴿وَمَنْ يَعْمَلْ سُوءًا أَوْ يَظْلِمْ نَفْسَهُ نَمَّ يَسْتَعْفِرُ اللَّهُ يَجِدُ اللَّهَ غَفُورًا رَحِيمًا﴾	
﴿وَلَا تَحْسَبَنَّ اللَّهَ غَفْلًا عَمَّا يَعْمَلُ الظَّالِمُونَ إِنَّمَا يُؤَخِّرُهُمْ لِيَوْمٍ تَشْخَصُ فِيهِ الْأَبْصَارُ﴾	
ترك الواجبات الشرعية وفعل المحرمات ، التشديد على النفس بعمل الآخرة	
﴿وَإِذْ قَالَ لَقْمَنُ لَابْنِهِ - وَهُوَ يَعِظُهُ يَبْنِي لَكَ شَرِكًا بِاللَّهِ إِنَّ الشِّرْكَ لَظُلْمٌ عَظِيمٌ﴾	

النص	الرقم
من صور ظلم الانسان، ظلم الإنسان لنفسه	١
من ادلة ظلم العظيم .	٢
من صور ظلم الانسان لغيره .	٣
من أدلة ظلم الانسان لنفسه	٤
دليل عقوبة الظلم يوم القيامة إذا لم يتب .	٥

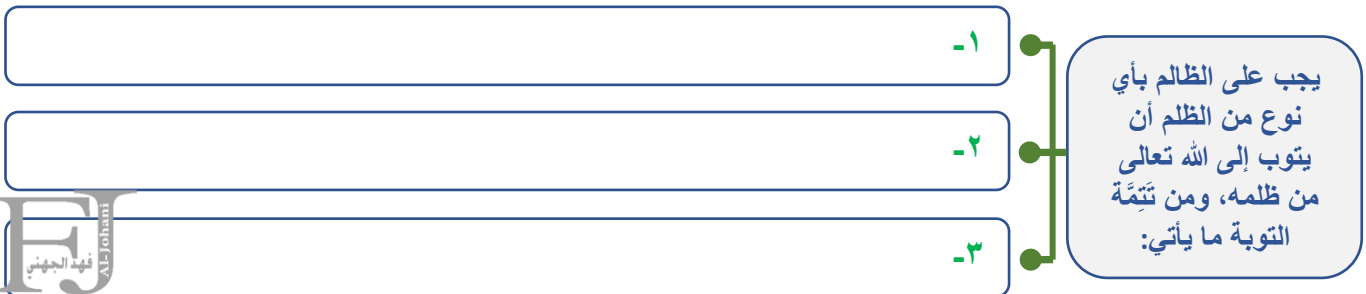

عنوان الدرس	الحديث التاسع عشر (أندرون من المفلس ؟)	نشاط
-------------	------------------------------------------	------

من خلال دراستك للحديث التاسع عشر اكمل المخطط التالي

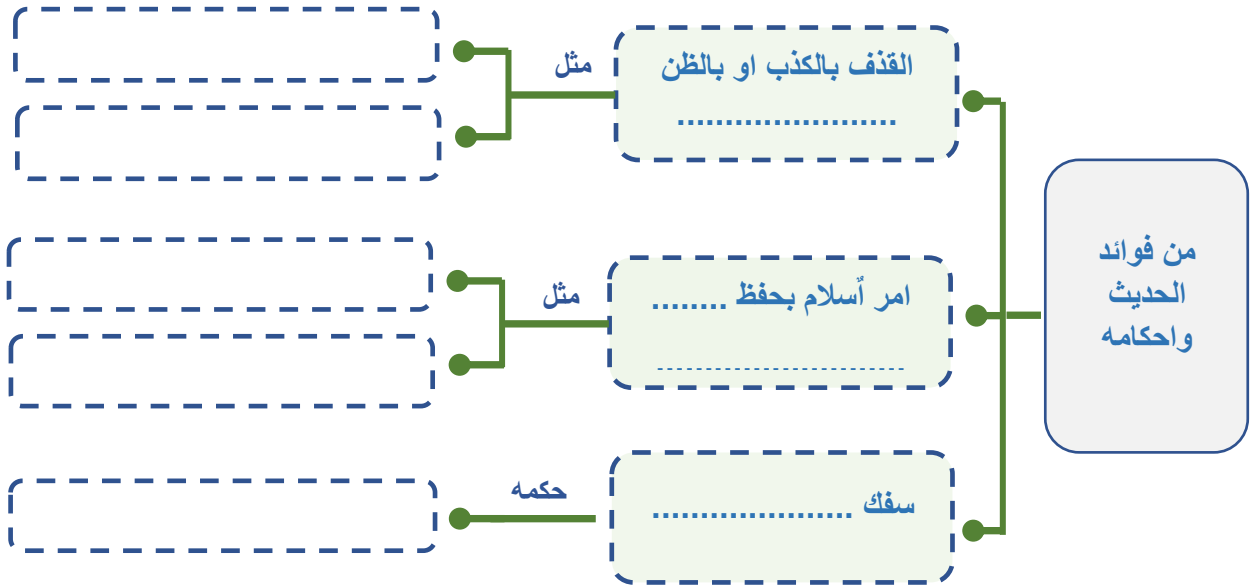
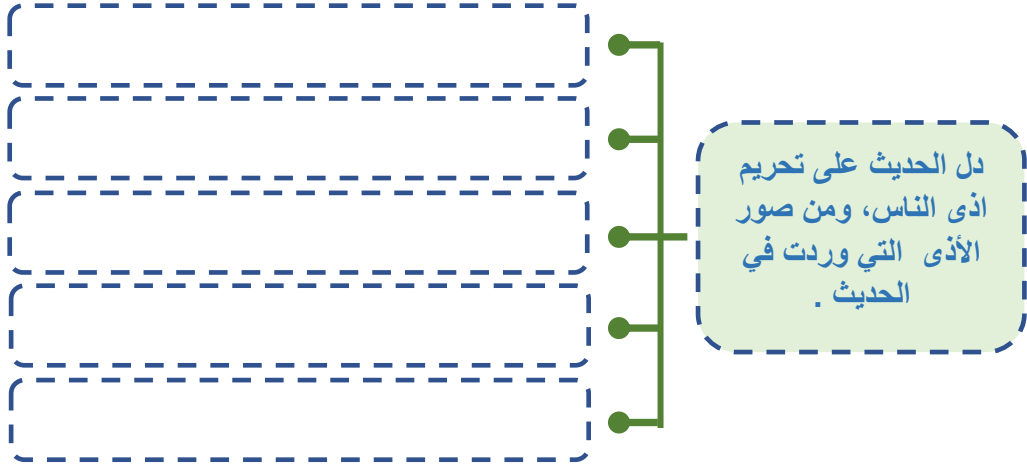

السبيل الشرعي إلى تجنب الإفلاس يوم القيامة

عنوان الدرس	الحديث العشرون (إن الله طيب لا يقبل الا طيباً)	نشاط
-------------	--------------------------------------------------	------



الله تعالى لا يقبل إلا الطيب من الاعمال والقوال والأموال

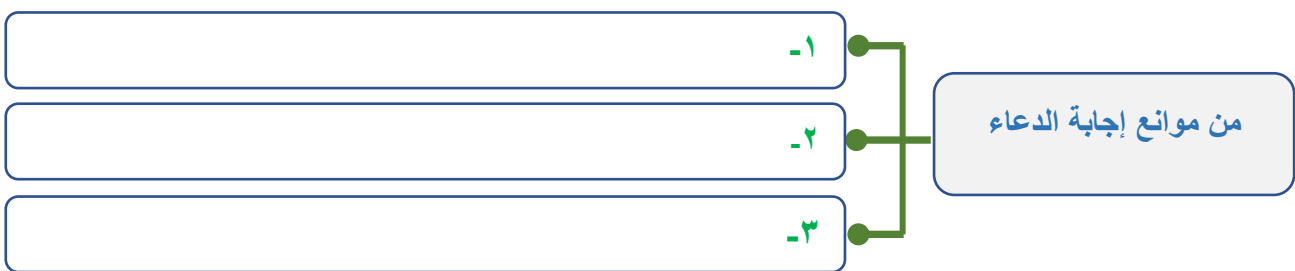
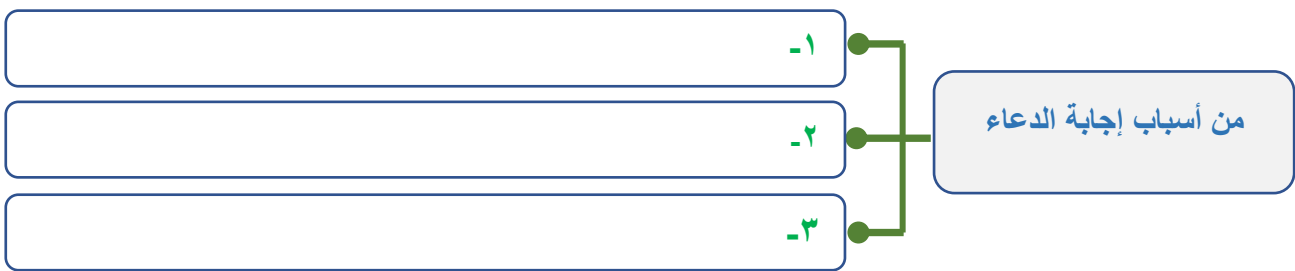
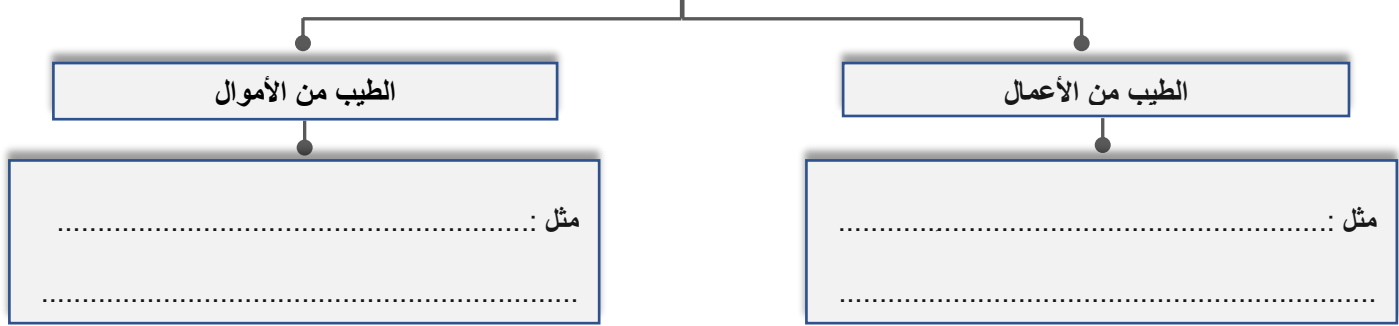

عنوان الدرس	الحديث الحادي والعشرون (كل مسكر حرام)	نشاط
-------------	-----------------------------------------	------

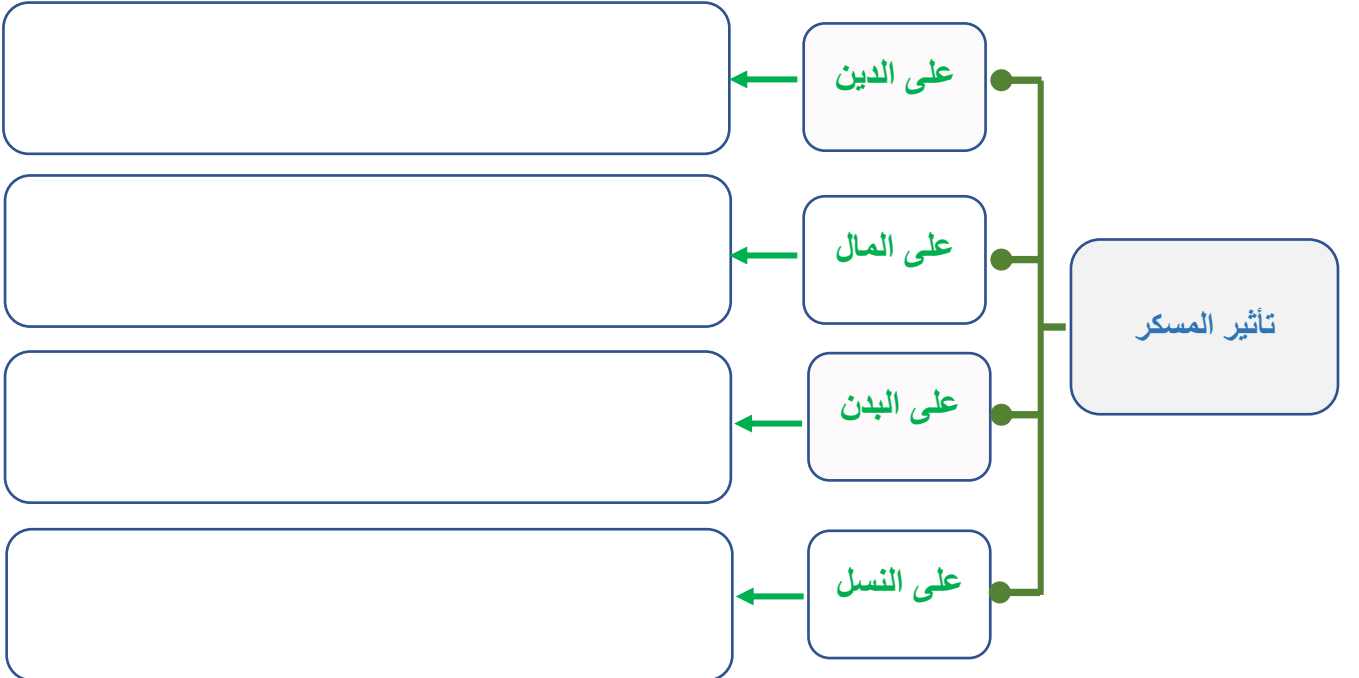
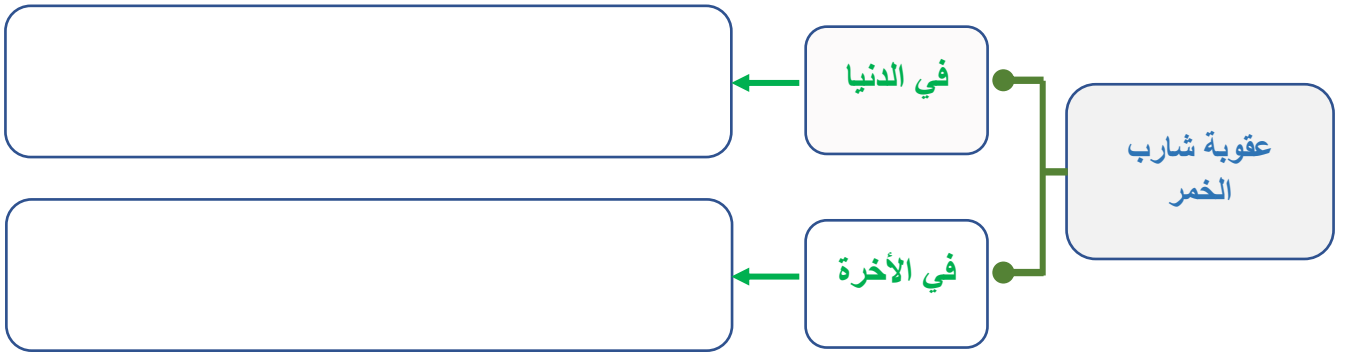

عنوان الدرس	الحديث الثاني والعشرون (لا يؤمن احدكم حتى ..)	نشاط
-------------	-------------------------------------------------	------

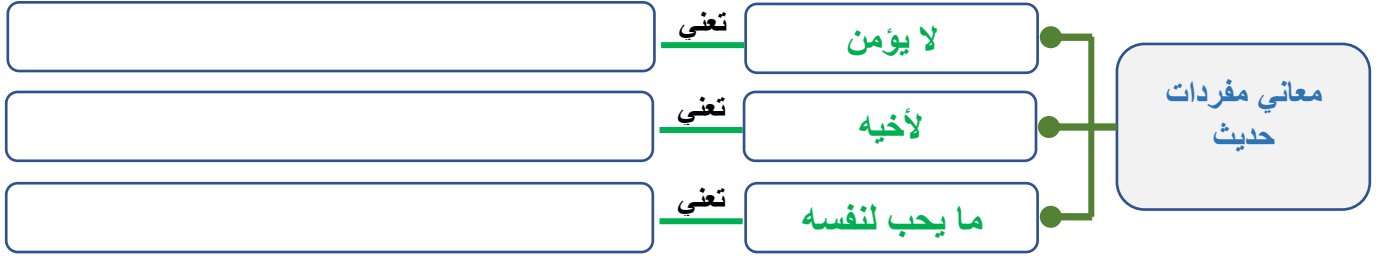

راوى الحديث

.....

.....

.....

.....

قال ﷺ: (لا يُؤْمِنُ أَحَدُكُمْ، حَتَّى يُحِبَّ لِأَخِيهِ مَا يُحِبُّ لِنَفْسِهِ).

مثل لأمر من أمور الدنيا والاخرة تتمها الأخيك المسلم

- ١-
- ٢-
- ٣-
- ٤-
- ٥-

عنوان الدرس	الحديث الثالث والعشرون (بينما رجل يمشي بطريق)	نشاط
-------------	-------------------------------------------------------	------

	تعني	غصن شوك	معنى المفردات
	تعني	فشكر الله له	
	تعني	ظهر طريق	
	تعني	لأنحين	
	تعني	لا يؤذيتهم	

دل الحديث على أن كل ما نفع المسلمين وأزال عنهم الضرر سبب لمغفرة الذنوب . مثل لذلك

- ١-
- ٢-
- ٣-
- ٤-

أذكر عدد من حقوق الطريق

- ١-
- ٢-
- ٣-
- ٤-

مشاريع المنهج

١- عن جرير بن عبدالله قال : قال رسول الله : (مَنْ سَنَّ فِي الْإِسْلَامِ سُنَّةً حَسَنَةً فَلَهُ أَجْرُهَا ، وَأَجْرُ مَنْ عَمِلَ بِهَا مِنْ بَعْدِهِ ، مَنْ غَيَّرَ أَنْ يُنْقِصَ مِنْ أَجْوَرِهِمْ شَيْءٌ ، وَمَنْ سَنَّ فِي الْإِسْلَامِ سُنَّةً سَيِّئَةً فَعَلَيْهِ وِزْرُهَا ، وَوِزْرُ مَنْ عَمِلَ بِهَا مِنْ بَعْدِهِ) .

من خلال دراستك لنص الحديث اعلاه اكتب ما لا يقل عن ثلاثة فوائد استفدتها في حياتك الدينية والاجتماعية والعملية :

٢- عن أبي هريرة ؓ قال: قال رسول الله ﷺ : (سَبْعَةٌ يُظِلُّهُمُ اللَّهُ فِي ظِلِّهِ يَوْمَ لَا ظِلَّ إِلَّا ظِلُّهُ: إِمَامٌ عَادِلٌ، وَشَابٌّ نَشَأَ فِي عِبَادَةِ اللَّهِ، وَرَجُلٌ قَلْبُهُ مُعَلَّقٌ فِي الْمَسَاجِدِ، وَرَجُلَانِ تَحَابَّا فِي اللَّهِ اجْتَمَعَا عَلَيْهِ، وَتَفَرَّقَا عَلَيْهِ، وَرَجُلٌ دَعَتْهُ امْرَأَةٌ ذَاتُ مَنْصِبٍ، وَجَمَالَ فَقَالَ: إِنِّي أَخَافُ اللَّهَ، وَرَجُلٌ تَصَدَّقَ بِصَدَقَةٍ فَأَخْفَاهَا، حَتَّى لَا تَعْلَمَ شِمَالُهُ مَا تُنْفِقُ يَمِينُهُ، وَرَجُلٌ ذَكَرَ اللَّهَ خَالِيًا فَفَاضَتْ عَيْنَاهُ) .

من خلال دراستك لنص الحديث اعلاه اكتب ما لا يقل عن ثلاثة فوائد استفدتها في حياتك الدينية والاجتماعية والعملية :

٣- عن أبي هريرة رضي الله عنه قال: سمعتُ رسولَ الله صلى الله عليه وسلم يقولُ : «الْفِطْرَةُ خُمْسٌ : اخْتَانُ ، وَالِاسْتِحْدَادُ ، وَقَصُّ الشَّرَابِ ، وَتَقْلِيمُ الْأَظْفَارِ ، وَنَتْفِ الْأَبَاطِ» .

من خلال دراستك لنص الحديث اعلاه اكتب ما لا يقل عن ثلاثة فوائد استفدتها في حياتك الدينية والاجتماعية والعملية :

.....

.....

.....

.....

.....

.....

.....

.....

٤- عن أبي أمامة رضي الله عنه ، قال : قال رسولُ الله صلى الله عليه وسلم : «أَنَا زَعِيمٌ بِبَيْتٍ فِي رَيْضِ الْجَنَّةِ لِمَنْ تَرَكَ الْمِرَاءَ وَإِنْ كَانَ مُحِقًّا ، وَبَيْتٍ فِي وَسْطِ الْجَنَّةِ لِمَنْ تَرَكَ الْكُذْبَ وَإِنْ كَانَ مَازِحًا ، وَبَيْتٍ فِي أَعْلَى الْجَنَّةِ لِمَنْ حَسَنَ خُلُقَهُ»

من خلال دراستك لنص الحديث اعلاه اكتب ما لا يقل عن ثلاثة فوائد استفدتها في حياتك الدينية والاجتماعية والعملية :

.....

.....

.....

.....

.....

.....

.....

.....

٥- عن أَبِي هُرَيْرَةَ ، أَنَّ رَجُلًا قَالَ لِلنَّبِيِّ : أَوْصِنِي ، قَالَ : «لَا تَغْضَبْ» ، فَرَدَّدَ مِرَارًا ، قَالَ : «لَا تَغْضَبْ» .

من خلال دراستك لنص الحديث اعلاه اكتب ما لا يقل عن ثلاثة فوائد استفدتها في حياتك الدينية والاجتماعية والعملية :

٦- عن جابر رضي الله عنه قال : كَانَ النَّبِيُّ زِيْعُلْمَنَا الْاِسْتِخَارَةَ فِي الْاُمُور كُلِّهَا كَالسُّورَةِ مِنَ الْقُرْآنِ : اِذَا هَمَّ اَحَدُكُمْ بِالْاَمْرِ فَلْيَرْكَعْ رَكَعَتَيْنِ مِنْ غَيْرِ الْفَرِيضَةِ ، ثُمَّ يَقُولُ : اَللّٰهُمَّ اِنِّيْ اَسْتَخِيْرُكَ بِعِلْمِكَ ، وَاسْتَقْدِرُكَ بِقُدْرَتِكَ ، وَاسْأَلُكَ مِنْ فَضْلِكَ الْعَظِيْمِ ، فَاِنَّكَ تَقْدِرُ وَلَا اَقْدِرُ ، وَتَعْلَمُ وَلَا اَعْلَمُ ، وَاَنْتَ عَلَامُ الْغُيُوبِ ، اَللّٰهُمَّ اِنْ كُنْتَ تَعْلَمُ اَنَّ هَذَا الْاَمْرَ خَيْرٌ لِّيْ فِيْ دِيْنِيْ وَمَعَاشِيْ وَعَاقِبَةِ اَمْرِيْ اَوْ قَالَ : فِيْ عَاجِلِ اَمْرِيْ وَآجِلِهِ - فَاَقْدِرْهُ لِيْ وَيَسِّرْهُ لِيْ ، ثُمَّ بَارِكْ لِيْ فِيْهِ ، وَاِنْ كُنْتَ تَعْلَمُ اَنَّ هَذَا الْاَمْرَ شَرٌّ لِّيْ فِيْ دِيْنِيْ وَمَعَاشِيْ وَعَاقِبَةِ اَمْرِيْ اَوْ قَالَ : فِيْ عَاجِلِ اَمْرِيْ وَآجِلِهِ فَاصْرِفْهُ عَنِّيْ وَاصْرِفْنِيْ عَنْهُ ، وَاقْدِرْ لِيْ الْخَيْرَ حَيْثُ كَانَ ، ثُمَّ رَضْنِيْ بِهِ ، (وَيُسَمِّيْ حَاجَتَهُ) .

من خلال دراستك لنص الحديث اعلاه اكتب ما لا يقل عن ثلاثة فوائد استفدتها في حياتك الدينية والاجتماعية والعملية :

٧- عَنْ أَنَسٍ رَضِيَ اللَّهُ عَنْهُ عَنِ النَّبِيِّ ﷺ قَالَ:

" لَا يُؤْمِنُ أَحَدُكُمْ حَتَّى يُحِبَّ لِأَخِيهِ مَا يُحِبُّ لِنَفْسِهِ "

من خلال دراستك لنص الحديث اعلاه اكتب ما لا يقل عن ثلاثة فوائد استفدتها في حياتك الدينية والاجتماعية والعملية :

نهاية المقرر

متابعة ملف أوراق العمل والمشاريع				
م	التقويم	التاريخ	الملاحظات	توقيع المعلم
١		١٤٤٧ / / هـ		
٢		١٤٤٧ / / هـ		
٣		١٤٤٧ / / هـ		
٤		١٤٤٧ / / هـ		
٥		١٤٤٧ / / هـ		
٦		١٤٤٧ / / هـ		
٧		١٤٤٧ / / هـ		
٨		١٤٤٧ / / هـ		
٩		١٤٤٧ / / هـ		
١٠		١٤٤٨ / / هـ		
١١		١٤٤٨ / / هـ		

الأحاديث المقررة حفظها في مقرر الصف الأول ثانوي - مشترك

عدد الاحاديث المقررة حفظها (٧)

١	الحديث الثاني
<p>عن جرير بن عبد الله <small>رضي الله عنه</small> قال : قال رسول الله <small>صلى الله عليه وسلم</small> : «مَنْ سَنَّ فِي الْإِسْلَامِ سُنَّةً حَسَنَةً فَلَهُ أَجْرُهَا ، وَأَجْرُ مَنْ عَمِلَ بِهَا - بَعْدَهُ - مِنْ غَيْرِ أَنْ يَنْقُصَ مِنْ أَجْرِهِمْ شَيْءٌ ، وَمَنْ سَنَّ فِي الْإِسْلَامِ سُنَّةً سَيِّئَةً كَانَ عَلَيْهِ وِزْرُهَا ، وَوِزْرُ مَنْ عَمِلَ بِهَا - مِنْ بَعْدِهِ - مِنْ غَيْرِ أَنْ يَنْقُصَ مِنْ أُوزَارِهِمْ شَيْءٌ .»</p>	
٢	الحديث الرابع
<p>عن أبي هريرة <small>رضي الله عنه</small> ، أن النبي <small>صلى الله عليه وسلم</small> قال : «سَبْعَةٌ يُظِلُّهُمُ اللَّهُ تَعَالَى فِي ظِلِّهِ يَوْمَ لَا ظِلَّ إِلَّا ظِلُّهُ : إِمَامٌ عَدْلٌ ، وَشَابٌّ نَشَأَ فِي عِبَادَةِ اللَّهِ ، وَرَجُلٌ قَلْبُهُ مُعَلَّقٌ فِي الْمَسَاجِدِ ، وَرَجُلَانِ تَحَابَّا فِي اللَّهِ اجْتَمَعَا عَلَيْهِ وَتَفَرَّقَا عَلَيْهِ ، وَرَجُلٌ دَعَتْهُ امْرَأَةٌ ذَاتُ مَنْصِبٍ وَجَمَالَ فَقَالَ : إِنِّي أَخَافُ اللَّهَ ، وَرَجُلٌ تَصَدَّقَ بِصَدَقَةٍ فَأَخْفَاهَا حَتَّى لَا تَعْلَمَ شِمَالَهُ مَا تُنْفِقُ يَمِينَهُ ، وَرَجُلٌ ذَكَرَ اللَّهَ خَالِيًا فَفَاضَتْ عَيْنَاهُ .»</p>	
٣	الحديث التاسع
<p>عن أبي هريرة <small>رضي الله عنه</small> ، قال : سمعتُ النَّبِيَّ <small>صلى الله عليه وسلم</small> يقول: «الْفِطْرَةُ خُمْسٌ : الْخِتَانُ ، وَالِاسْتِحْدَادُ ، وَقَصُّ الشَّارِبِ ، وَتَقْلِيمُ الْأَطْفَارِ ، وَتَنْفُ الْأَبَاطِ» .</p>	
٤	الحديث العاشر
<p>عن أبي أمامة <small>رضي الله عنه</small> ، قال: قال رسول الله <small>صلى الله عليه وسلم</small> : «أَنَا زَعِيمٌ بِبَيْتٍ فِي رِبْضِ الْجَنَّةِ مَنْ تَرَكَ الْمَرْءَ وَإِنْ كَانَ مُحِقًّا ، وَبَيْتٍ فِي وَسْطِ الْجَنَّةِ مَنْ تَرَكَ الْكُذْبَ وَإِنْ كَانَ مَارِحًا ، وَبَيْتٍ فِي أَعْلَى الْجَنَّةِ مَنْ حَسَنَ خُلُقَهُ .»</p>	
٥	الحديث الحادي عشر
<p>عن أبي هريرة <small>رضي الله عنه</small> أَنَّ رَجُلًا قَالَ لِلنَّبِيِّ <small>صلى الله عليه وسلم</small> : أَوْصِنِي ، قَالَ: " لَا تَغْضَبُ " ، فَرَدَّدَ ، مَرَارًا ، قَالَ : « لَا تَغْضَبُ » .</p>	
٦	الحديث الثاني عشر
<p>عن جابر <small>رضي الله عنه</small> قال : كَانَ النَّبِيُّ <small>صلى الله عليه وسلم</small> يُعَلِّمُنَا الْإِسْتِحَارَةَ فِي الْأُمُورِ كُلِّهَا كَالسُّورَةِ مِنَ الْقُرْآنِ ، يَقُولُ : « إِذَا هَمَّ أَحَدُكُمْ بِالْأَمْرِ فَلْيَرْكَعْ رَكَعَتَيْنِ مِنْ غَيْرِ الْفَرِيضَةِ ، ثُمَّ يَقُولُ: اللَّهُمَّ إِنِّي أَسْتَخِيرُكَ بِعِلْمِكَ ، وَأَسْتَقْدِرُكَ بِقُدْرَتِكَ ، وَأَسْأَلُكَ مِنْ فَضْلِكَ الْعَظِيمِ ، فَإِنَّكَ تَقْدِرُ وَلَا أَقْدِرُ ، وَتَعْلَمُ وَلَا أَعْلَمُ ، وَأَنْتَ عَلَامُ الْغُيُوبِ ، اللَّهُمَّ إِنْ كُنْتَ تَعْلَمُ أَنَّ هَذَا الْأَمْرَ خَيْرٌ لِي فِي دِينِي وَمَعَاشِي وَعَاقِبَةِ أَمْرِي أَوْ قَالَ : فِي عَاجِلِ أَمْرِي وَآجِلِهِ فَأَقْدِرْهُ لِي وَيَسِّرْهُ لِي ، ثُمَّ بَارِكْ لِي فِيهِ ، وَإِنْ كُنْتَ تَعْلَمُ أَنَّ هَذَا الْأَمْرَ شَرٌّ لِي فِي دِينِي وَمَعَاشِي وَعَاقِبَةِ أَمْرِي - أَوْ قَالَ : فِي عَاجِلِ أَمْرِي وَآجِلِهِ فَاصْرِفْهُ عَنِّي وَاصْرِفْنِي عَنْهُ ، وَاقْدِرْ لِي الْخَيْرَ حَيْثُ كَانَ ، ثُمَّ رَضِّنِي بِهِ ، (وَيُسَمِّي حَاجَتَهُ) .»</p>	
٧	الحديث الثاني والعشرون
<p>عن أنس بن مالك <small>رضي الله عنه</small> عن النبي <small>صلى الله عليه وسلم</small> قال : « لَا يُؤْمِنُ أَحَدُكُمْ حَتَّى يُحِبَّ لِأَخِيهِ مَا يُحِبُّ لِنَفْسِهِ » .</p>	